



SMART FAN TRIPOD

SFT01

羽根無しファン × 空気清浄機

取扱説明書

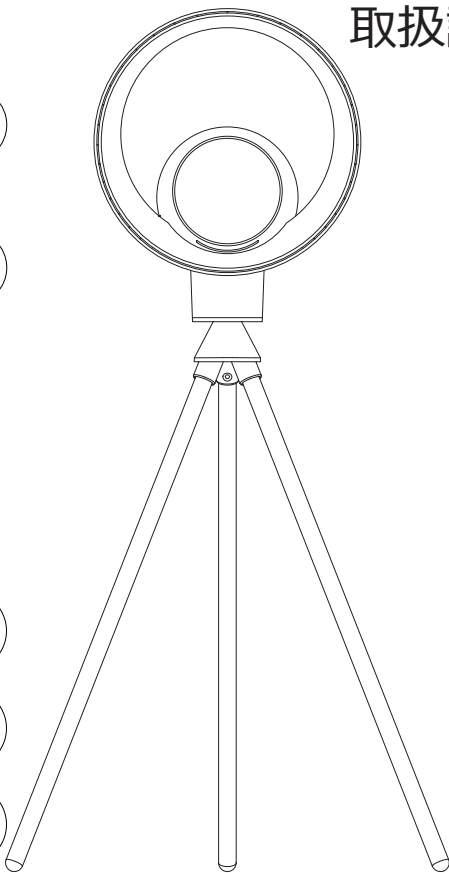

もくじ

ご使用の前に

- 安全上の注意 1
- アプリ操作 - 接続方法 ... 5
- 各部の名称 6
- お使いになる前に 7

取扱い方

- 使用方法 8

こんなときは

- 故障かなと思ったら 13
- 仕様 14
- 保証書 15

室内・家庭用

この商品は海外ではご使用になれません。
FOR USE IN JAPAN ONLY

保証書付き (裏表紙)

このたびは、お買い上げいただき誠にありがとうございます。

- この取扱説明書をよくお読みになり、正しくお使いください。●ご使用前に「安全上の注意」を必ずお読みください。●この「取扱説明書」をいつでもすぐに取り出せるところに大切に保管してください。●「保証書」は「お買い上げ日」「販売店名」の記入を必ず確かめ、販売店からお受け取りください。
- 取扱説明書を紛失された場合は、当社お問い合わせ窓口にご連絡ください。

安全上の注意

◆ご使用になる前に、この「安全上の注意」をよくお読みのうえ、正しくお使いください。
お読みになった後は、いつでも見られるところに必ず保管してください。

◆ここに示した注意事項は、製品を安全に正しくお使いいただき、お使いいただく方や他の人々への危害や損害を未然に防止するためのものです。

◆誤った取り扱いをすると生じることが想定される内容を「警告」・「注意」に述べています。いずれも安全に関する重大な内容ですので、必ず守ってください。

◆本製品は家庭用です。業務用または一般家庭以外での使用や取扱説明書の指示に反する使用について、弊社は一切の製造責任と保証の責任を負いかねます。

表示説明

図信号の説明



警告

取り扱いを誤った場合、死亡または重傷を負う可能性が想定される内容です。



注意

取り扱いを誤った場合、傷害を負う、または物的損害が発生することが想定される内容です。



禁止（してはいけない内容）を示します。



強制（実行しなくてはならない内容）を示します。



警告

本製品の取扱いについて



分解禁止

● 分解・修理・改造をしない

火災・感電の原因になります。修理技術者以外の方が修理を行うことは危険です。不具合については、お買い上げの販売店またはお問い合わせ窓口にご連絡ください。



禁止

● 子供など取扱いに不慣れな方だけで使わせたり、幼児に触れさせたりしない

感電やけがなどの原因になります。操作できる人が必ず付き添ってください。



水ぬれ禁止

● 本体、電源コード、電源プラグを水に付けたり、水にかけたりしない

ショート・感電の原因になります。



禁止

● 火気を近づけない

タバコや火のついたローソクなどを本体に近づけないでください。火災の原因になります。



禁止

● 運転中は本体に衝撃を与えない

感電・漏電・ショートによる火災の原因になります。



禁止

● 穴、すき間、開口部に指を入れたり、ピンや針金などの金属物を入れない

火災・感電・やけどの原因になります。



● 製品に異常が発生した場合は、すぐに使用を中止し、電源プラグをぬく

製品に異常が発生したまま使用を続けると、発煙・発火・感電・漏電・ショート・けがなどの原因になります。

【異常・故障例】

- 電源コードや電源プラグがふくれるなど、変形、変色、損傷している
- 電源コードの一部や電源プラグがいつもより熱い
- 電源コードを動かすと通電したりしなかったりする
- 本体がいつもと違って異常に熱くなったり、焦げ臭いにおいがする
- 本体が作動しない など

上記のような場合は、すぐに使用を中止し、電源プラグをコンセントから抜いて、お買い上げの販売店またはお問い合わせ窓口にご連絡ください。

安全上の注意 - 必ずお守りください

本製品をご使用になる前に、取扱説明書および本製品に記載されている説明と警告マークのついた事項をすべてお読みください。お使いになる方や他の方への危害、財産への損害を未然に防ぐために、電気製品を使用する場合は、以下の警告および基本的な注意事項を必ず守ってください。



警告・注意

以下の警告および注意事項に従わない場合は、人の死亡やけが、または物的損害が発生する恐れがあります。(物的損害とは、家屋・家財・ペットなどへの損害を意味します。)

1. 電源プラグはコンセントに直接差し込んでください。延長コードの使用、たこ足配線は絶対におやめください。異常発熱し、発火原因になります。
2. 1 つのコンセントに差し込み口が 2 口以上ある場合、本製品のみを単独で使用し、他の機器と併用しないでください。異常発熱や発火の原因になります。
3. 電源コードをカーペットやラグの下に通したり、配線カバーの使用は避けてください。電源コードにつまずいて転倒するようなことがないよう、人の良く通る場所には電源コードを配線しないでください。
4. 電源プラグがしっかりとコンセントに差し込めない場合、またはコンセント内部の劣化などによって電源プラグが異常に熱くなる場合は、コンセントの修理が必要となる可能性があります。その場合は、専門の業者に問い合わせ、コンセントの修理を行ってください。
5. 電源プラグがコンセントに差し込まれている際には、本体の正面から家具、枕、寝具、紙、衣類、カーテンなどの可燃物を、少なくとも 90cm 離してください。また、側面や背面からも十分に離してご使用ください。
6. 8 歳未満のお子様は、本製品が製品の性質上想定される安全な場所に設置され、保護者の方が本製品の安全な使用方法をお子様に指示・監督し、本製品の危険性をお子様にご理解いただける場合のみ、本製品の電源のオン / オフ操作が行えます。8 歳未満のお子様には、本製品の電源のオン / オフ操作を除いて、電源プラグの抜き差し、製品操作、掃除やメンテナンスを含む一切の操作を行わせないでください。
7. 使用前に本製品が手順に従って完全に組み立てられていることを確認してください。また、本製品を分解しないでください。
8. お子様のいるところで使用する場合は、十分注意してください。お子様が本製品で遊ばないように注意を払ってください。
9. 本取扱説明書記載の方法でご使用ください。本取扱説明書あるいは「LOOZER お問合せ窓口」の指示以外の修理や整備は行わないでください。特に電源プラグ、電源コードを加工したり、修理、整備を行わないでください。
10. 水気のない場所でのみ使用してください。屋外や表面が濡れている場所では使用しないでください。浴室、洗濯機付近、同様の屋内の場所では使用しないでください。浴槽や水が溜まっているところに落下する恐れがあるような場所での使用は避けてください。濡れる可能性のある場所、バスタブ、シャワー、またはプールの周辺で使用したり、保管しないでください。
11. 濡れた手で電源プラグや本製品を触らないでください。

12. 本製品内部には高温になる部分があります。ガソリン、ペンキ、または引火性液体が使用、または保管されている場所、あるいはそれらが気化する可能性のある場所では、本製品を使用しないでください。芳香剤や、それに準じた製品と一緒に、あるいはそれらの近くで使用しないでください。
13. 本製品を屋外や濡れた場所で使用しないでください。
14. 電源コードや電源プラグが破損した状態で本製品を使用しないでください。使用中に破損が見受けられた場合は、直ちに運転を止め、必ず「LOOZER お問合せ窓口」にご連絡ください。電源コードや電源プラグの破損については、感電やけがの原因となる恐れがあるため、必ず弊社に修理をご依頼ください。
15. 本製品を落として破損したり、液体に接触するなどしてうまく機能しない場合、必ず「LOOZER お問合せ窓口」にご連絡ください。
16. 電源コードを引っ張ったり、重いものを載せたりしないでください。電源コードは熱を帯びたものに近づけないでください。
17. 電源コードをカーペットやラグの下に通したり、配線カバーの使用は避けてください。電源コードにつまづいて転倒するようなことがないように、人の良く通る場所には電源コードを配線しないでください。
18. 開口部を塞いだ状態で、本製品を使用しないでください。気流を妨害するようなホコリやゴミ、糸くず、髪の毛などは取り除いてください。また、本製品の開口部に物を挿入しないでください。感電や火災、製品破損の原因となる恐れがあります。
19. 過熱や火災の危険性を避けるためにも、本製品に布など燃えやすいものをかけないでください。
20. 最大限の効果を得るために、本製品を部屋の隅に置く場合は、壁から1m以上離してご使用ください。
21. コンセントから抜くときは、必ず電源プラグを持って抜いてください。電源コードを引っ張らないでください。
22. お手入れの際は、洗剤やツヤ出し剤は使用しないでください。またお手入れは必ず電源プラグを抜いた状態で行なってください。
23. 本製品を持ち運ぶ際は、必ず本体のベース部分を持ってください。
24. 電源プラグを抜く前に本製品の電源をオフにしてください。長期間使用しない場合、コンセントから電源プラグを抜いてください。また電源コードにつまづいて転倒するようなことがないように、使用時以外は電源コードをまとめておいてください。
25. 火気や熱源に近づけないでください。
26. 消臭スプレーや芳香剤、またはそれらに準ずるものとの併用は避けてください。フィルター、またはフィルターの近くに直接香水などを噴射 / 塗付しないでください。アロマオイルや化学薬品は本製品の近くには置かないでください。



警告：化学火傷および窒息の危険

電池はお子様の手の届かないところに置いてください。

本製品にはリチウムボタン電池／コイン形電池が使用されています。

新品または使用済みのリチウムボタン電池／コイン形電池を飲み込んだり体内に入れた場合、深刻な体内火傷を引き起こし、2時間ほどで死に至る恐れがあります。

リモコンの電池収納部は常に完全に閉じるようにしてください。

電池収納部が確実に閉じない場合は本製品の使用を中止し、電池を取り出し、お子様の手の届かないところに置いてください。

電池を飲み込んだ、または体内に入れたと思われる場合は、ただちに医師の診察を受けてください。

【電池のリサイクル・捨て方について】



ご使用後の電池の処理または捨て方はお住まいによって異なるため、自治体の指示に従いましょう。また電池の種類によっては金属部分が他の電池や金属に触れるとショートして発熱、液もれ、発火などの事故につながる恐れがあります。電池ごとの捨て方も確認しましょう。充電式電池の場合、回収・リサイクル協力店に関しては、JBRCのホームページを参照ください。



本製品とリモコンには磁石を使用しています。

●ペースメーカーや除細動器は、強い磁界により影響を受ける可能性があります。ご自宅でペースメーカーや除細動器をご使用されている方がいらっしゃる場合は、リモコンを衣類のポケットに携帯したり、ペースメーカー・除細動器の周辺に保管しないでください。

注意

●クレジットカードや磁気系の記憶メディアなども磁石の影響を受ける恐れがあります。本製品や、リモコンには近づけないようにしてください。

【使用済みのフィルターの捨て方について】

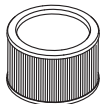

使い終わったフィルターの処理または捨て方はお住まいによって異なるため、地域の規制に従って処分してください。

本取扱説明書を大切に保管してください

本取扱説明書に従わない使用に基づく事故や物品への被害に関しては一切責任を負いかねます。予めご了承ください。

愛情点検

長年ご使用の製品の点検を！



ご使用の際、このようなことはありませんか。

- 電源を入れても運転しないときがある。
- 運転中、異常な音がある。
- コードを動かすと運転が止まる。
- 焦げ臭いニオイがする。
- 本体や電源プラグ・コードが異常に熱い。

ご使用中

事故防止のため、コンセントから電源プラグを抜いて、必ず販売店にご連絡ください。

電源プラグにほごりやごみがたまっている。

ほごりやごみを取り除いてください。

アプリ操作 - 接続方法

1. 本製品とスマホを同じ WIFI 環境に接続します。
2. APP Storeにて「Smart life」を検索するか、以下の QR コードをスキャンし、アプリをダウンロードすることもできます。



SMART life

3. アプリを開いて、アカウントを登録し、ログインします。
4. 本製品が待機状態の場合、コントロール画面の電源 / スタンバイキーを 5 秒間長押しし、WIFI アイコンが点滅したらネットワークペアリングモードに入ります。
5. 【デバイスを追加します】
アプリページの右上に、「+」をクリックし、「Small appliance (小型家電)」→「Fan (ファン)」をクリックして、デバイスを追加。

6.1. 画面上の WIFI アイコンが速く点滅していることを確認し、次に、「インジケーターが速く点滅していることを確認する」をクリックし、モデルの接続パスワード (WIFI パスワード) を入力して接続します。

6.2. 画面上の WIFI アイコンがゆっくり点滅していることを確認してください。アプリページで「互換モード」→「インジケーターがゆっくり点滅していることを確認」をクリック → モデルの接続パスワード (WIFI パスワード) を入力して、プロンプトに従って接続するデバイスのホットスポットを切り替えます。

アプリが本製品と接続成功したら画面に表示がでます。

注：本製品の WIFI アイコンが速く / 遅く点滅の切り替え：
電源オン / スタンバイボタンを 5 秒間長押しします。

【注意】

- アプリ使用中、インターネット通信費用はおお客様のご負担となります。
- アプリは無料ですが、通信費用はおお客様のご負担となります。
- お客様の通信契約によっては、アプリのダウンロードに時間が掛かる場合があります。
- スマートフォンの機種変更、修理交換、譲渡などで、本製品と接続されているスマートフォンを手放す場合、手放す前にスマートフォンアプリから接続を解除してください。
- スマートフォンは誤動作防止のため、使用しないときはスマートフォンの画面をロックしてください。

【商標】

- App Store は、Apple Inc. のサービスマークです。
- iPhone は、Apple Inc. の商標または登録商標です。アイホン株式会社のライセンスに基づき使用されています。
- iOS は、Apple Inc. の OS 名称です。iOS は、Cisco Systems, Inc の商標または登録商標であり、ライセンスに基づき使用されています。
- Google・Android・Google Play・Google Home は、Google LLC の商標または登録商標です。
- Amazon・Echo・Alexa および関連するすべてのロゴは、Amazon.com, Inc. またはその関連会社の商標です。
- WPA™・WPA2™・Wi-Fi および関連するすべてのロゴは、Wi-Fi Alliance® の商標です。
- その他、本書に記載されている各種名称、会社名、商品名、ロゴなどは各社の商標または登録商標です。なお、本文中では™、® マークは一部記載していません。

包装内容

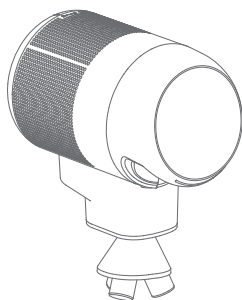

① ファン本体

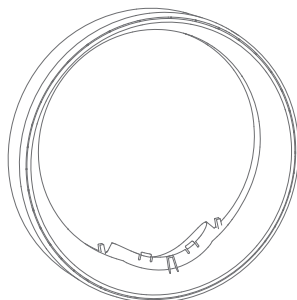

② 空気放出リング

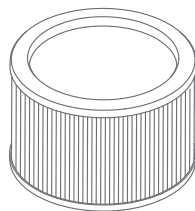

③ フィルター



④ 脚 (ピラー) x 2

⑤ 電源ピラー x 1

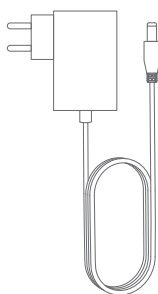

⑥ 電源アダプター

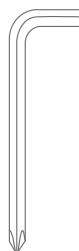

⑦ レンチ x 1



⑧ ネジ x 1



⑨ リモコン



⑩ 取扱説明書

お使いになる前に

ファンの取り付け方

ステップ 1: 脚（ピラー）を取り付ける

- 1 図に示すように、まずモーターをフォームの上に置きます。
- 2 電源ピラーを指定の穴位置に取り付け、ピラーの突起ボタンを押し、モーター穴位置に挿入し、突起のボタンが穴の中に跳ね上がり、固定されます。
- 3 残りの2本のピラーも同様に取り付けます。

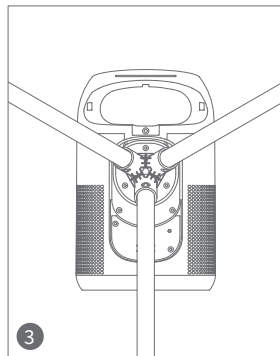
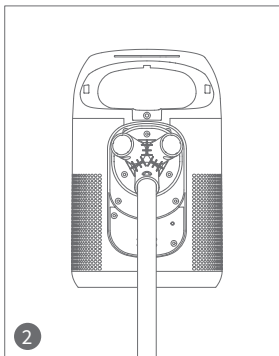
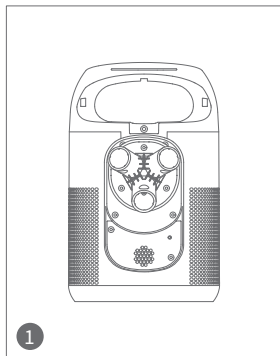

ステップ 2: 空気放出リングを取り付ける

- 4 まずファンを立てて安定した場所に置きます。
- 5 空気放出リングをファン本体に取り付けます。
- 6 ネジを下部の穴に差し込み、専用レンチで（時計回り）しっかりとしめます。

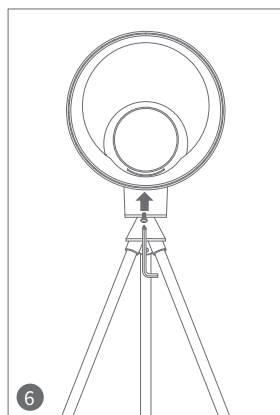
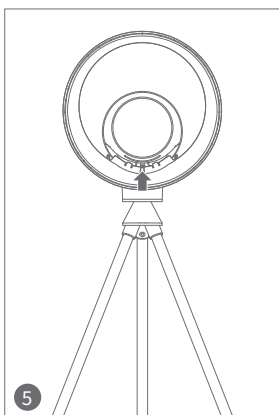
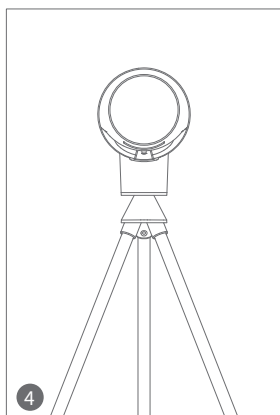

フィルターの取り付け方

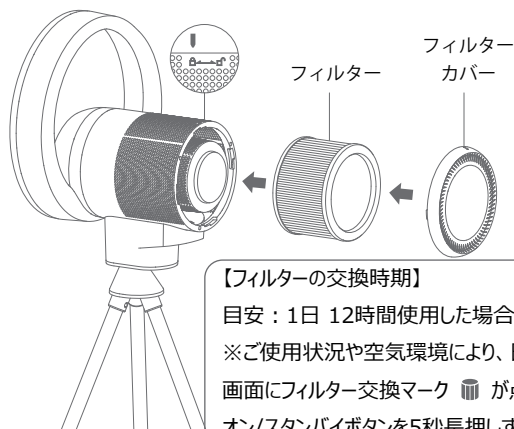

ご使用前に必ずフィルターを取り付けて下さい。

- ① フィルターのカバーを左に回し、取り外します。
- ② ファン本体にフィルターを入れます。
- ③ フィルターカバーをファン本体に装着し、右に回し、固定させます。

【フィルターの交換時期】

目安：1日 12時間使用した場合、約6ヶ月となります。

※ご使用状況や空気環境により、日数が異なりますのでご了承ください。本体ディスプレイ画面にフィルター交換マーク  が点灯します。フィルター(別売)を交換した後、リモコンのオン/スタンバイボタンを5秒長押しするとフィルター交換マークが消え、リセットされます。

使用方法

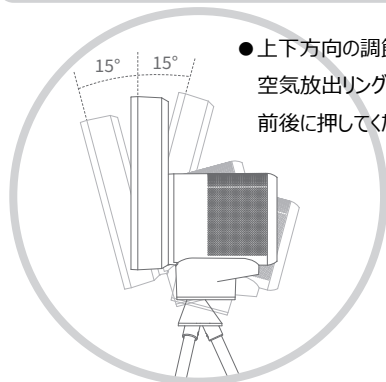

- 上下方向の調節
空気放出リングの上部をやさしく前後に押してください。

- 電源を接続する
電源ケーブルをファンのベースの電源ピラーに接続します。

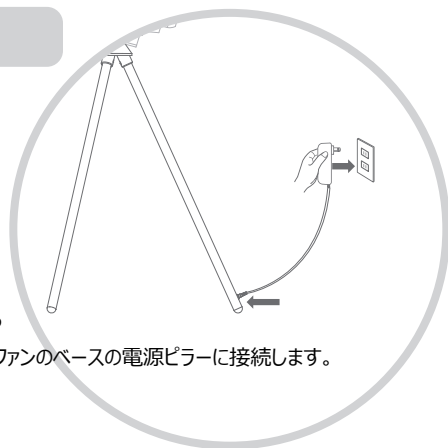







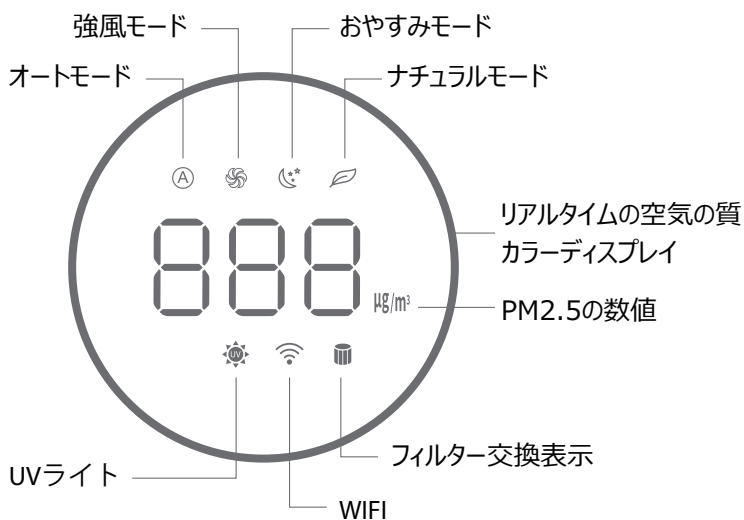



取り付け時・置く場所

- ① ファンを水平な床や表面に置いてください。不安定な場所には置かないでください。傾斜がある場合は、ファンが倒れることによる損傷や故障を防ぐために、表面が柔らかい素材で覆われていることを確認してください。
- ② 日常の使用では、空気吸入口を塞がないようにしてください。カーテンの近くで使用する場合は、カーテンが空気吸入口を塞いでしまうことを避けるために、離れて置いてください。
- ③ 空気放出リングの前、30cm以内に物を置かないでください。
※ファンの風が弱めたり、空気循環効果を阻害する原因になります。

タッチパネル操作











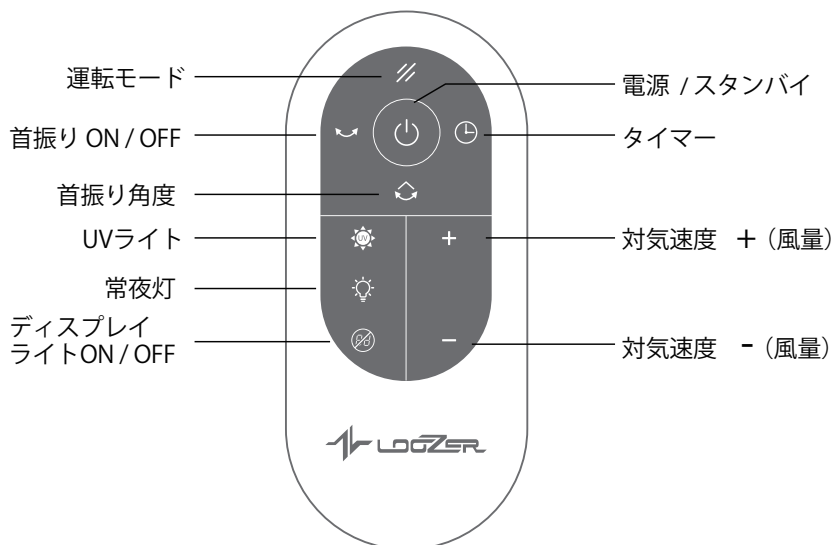

タッチパネル操作の説明

	<p>ファンの運転を開始/停止します。 ※5 秒長押しすると、WIFI 接続状態に入り、「」が点滅します。</p>															
	<p>運転モードを切り替えます。 ①オートモード ②強風モード ③おやすみモード ④ナチュラルモード。 オートモード  リアルタイムで検出されたPM2.5含有量に応じて風速が自動的に調整されます。</p> <table border="1" data-bbox="252 539 958 715"> <tr> <td>PM2.5 数値</td> <td>0-35</td> <td>36-70</td> <td>71-120</td> <td>121-999</td> </tr> <tr> <td>対気速度ギア</td> <td>01</td> <td>03</td> <td>05</td> <td>09</td> </tr> <tr> <td>色表示</td> <td>緑</td> <td>黄色</td> <td>オレンジ</td> <td>赤</td> </tr> </table> <p>強風モード  対気速度が最大になる。 おやすみモード  低い対気速度と静音。 ナチュラルモード  風量 3-4-5 ギアの風速の順に調整します。 運転モードを終了するには、対気速度(風量) キーを押します。</p>	PM2.5 数値	0-35	36-70	71-120	121-999	対気速度ギア	01	03	05	09	色表示	緑	黄色	オレンジ	赤
PM2.5 数値	0-35	36-70	71-120	121-999												
対気速度ギア	01	03	05	09												
色表示	緑	黄色	オレンジ	赤												
	<p>切タイマー設定：1 ～ 8 時間のタイマーの設定(スタンバイ状態) が可能です。 電源を切ると切タイマー設定が解除されます。</p>															
	<p>首振り(左右)に切り替えることが可能です。 ①30° ②60° ③90° ④120° ⑤キャンセル。</p>															
	<p>対気速度調整：9段階(レベル1～9) 注：2 秒長押しすると強風モードに入ります。  対気速度が最大になる。</p>															

※ 操作の際、「ピー」という音が鳴ります。

リモコン操作の説明



	ファンの運転を開始/停止します。 ※5 秒長押しすると、フィルターの稼働時間の計算が表示されます。
	運転モードを切り替えます。 ①自動対気速度モード ②強対気速度モード ③おやすみモード ④自然対気速度モード。
	首振り ON / OFF (初期設定 : 90°)
	首振り角度の切り替え (左右) : ①30° ②60° ③90° ④120°
	1 ~ 8 時間の切タイマーの設定。 ※電源を切るとタイマー設定が解除されます。
	ディスプレイライト ON / OFF
	常夜灯※明るさ : 4 段階調整が可能
	対気速度 9 段階の調整が可能
	UVライトON (1 時間) ※UV (紫外線) により、フィルター内に残った細菌やカビ菌を除去します。

※ 操作の際、「ピー」という音が鳴ります。

リモコン操作方法

リモコンにはボタン電池が内蔵されています。

初めて使用前にはフィルムを取り出します。(図Aに示す)

リモコンを使用するときは、ファン本体に向けてください。(図Bに示す)

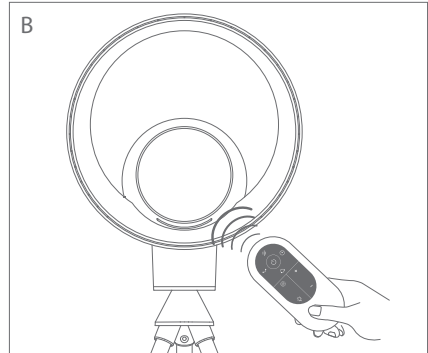
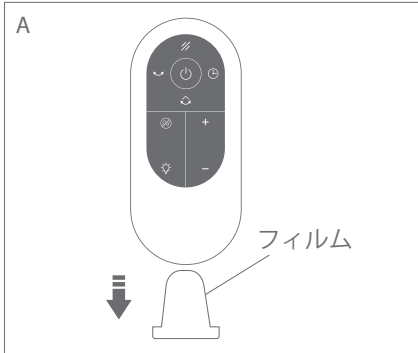

電池を交換する時：

- ① リモコンの底部の側面から押して電池カバーを外します。
- ② 電池カバーを下に引いて取り外します。
- ③ バッテリーを装着するときは、「+」極を上に向けて押してください。
- ④ 電池蓋をリモコンに戻します。

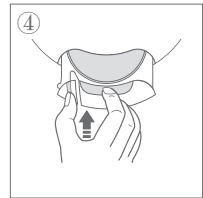
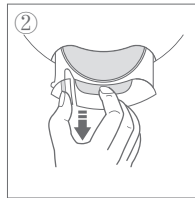
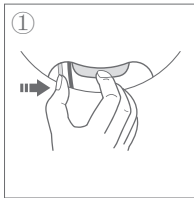

【注意】

- ① 電池を充電しないでください。お子様の手の届かないところに置いてください。電池を飲み込まないでください。
- ② リモコンのボタンが無効な場合は、新しい電池に交換して下さい。
- ③ 電池を装着するときは、電池の向きに注意し、逆にしないでください。
- ④ 他の電気製品により動作が誘発される場合がありますが、本製品には関係ありません。製品の品質に問題がある場合、操作エラーを避けるために、リモートのままにしてください。他の電気製品から離れた場所で制御します。
- ⑤ 長期間使用しない場合は、電池を取り出してください。

故障かなと思ったら

本体のボタンを押しても作動しない	→	電源プラグが抜けている	→	電源コードをコンセントに差し込んでください
		電源ブレーカーが入っていない	→	安全を確認の上、電源ブレーカーを入れてください
リモコンで操作ができない	→	電池が消耗している	→	新しい電池に交換してください。
		電池の取付向きが間違っている	→	電池は正しい向きに取り付けてください。
		リモコンが本体受光部を向いていない	→	5m以内の距離で、リモコンの発光部を本体のリモコン受光部（表示部）に向けて操作してください。
操作していないのに電源が切れた	→	切タイマーが動作した	→	切タイマーを設定すると、設定した時間後に運転を停止します。
風量が少ない	→	ホコリがたまっている	→	プレフィルターや吸込みグリルをお手入れし、ほこりを取り除いてください。
		おやすみモードで運転している	→	おやすみモードで運転しているときは、時間経過とともに風量が下がります。
首振りが動かない	→	適切に設置しているが通常に動かない	→	使用を停止し、お客様サービス係へご連絡ください。
風切り音大きい	→	設置場所が悪い	→	水平で安定した場所に設置してください。
首振り時にカタコト音がする	→	首振り運転時に、モーターやギアの音がする場合があります	→	異常ではありません。
異常音がする	→	風切り音やモーター音以外の音がする	→	使用を停止し、お客様サービス係へご連絡ください。
振動する	→	設置場所が悪い	→	不安定な場所に設置すると本体が振動したり異音が生じることがあります。水平で安定した場所に設置してください。
ニオイが取れない	→	部屋のニオイが取れない	→	本製品は脱臭・消臭機能はありません。
ホコリや煙が取れない	→	使用環境によっては、フィルター交換サインが出る前に性能が低下する場合があります。	→	お手入れを実施してもホコリや煙が除去できなくなった場合はフィルターを新しいものに交換してください。
樹脂などのニオイがする	→	使い始めのニオイ	→	ご使用初期は樹脂臭が生じる場合がありますが、使用とともにニオイは少なくなります。

それでも解決できないときはお買い上げの販売店または当社お問い合わせ窓口にご連絡ください。



警告 ● 分解・修理・改造はしないでください。

SFT01

SMART FAN TRIPOD / 羽根無しファン×空気清浄機

本体サイズ : 約630×550×1229mm

本体重量 : 約7.0kg

コードの長さ : 1.8m

定格電圧 : DC24V

定格周波数 : 50/60Hz

定格出力 : 35W

※0.035kWh, 目安電気代: 約1円/ 1時間

(1kWhあたり31円として計算)

揺動角度 : 30°~60°~90°~120°

モーター回転数 : 2600-7300rpm

風速 : 最大4.5m/s

騒音レベル : (風力MAX時) 最大55dB

適用床面積 : ~20㎡ (平米) 約12畳

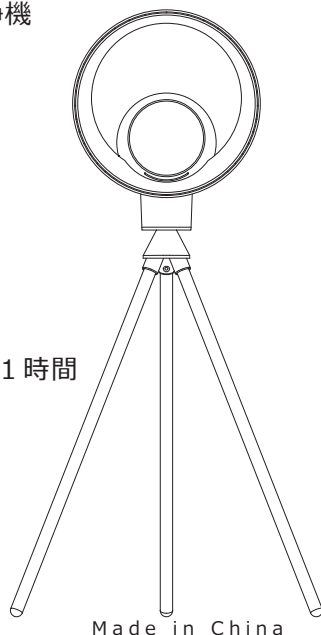

Made in China



株式会社ロイヤル

〒460-8535

名古屋市中区栄2丁目 11-30 セントラルビル3階



www.loozer.net

商品に関するお電話は平日の対応となります。

| フリーコール |

 0800-170-7071

平日 10:00 ~ 18:00

(夏季休業及び年末年始を除く)

保証書



- ・本書は再発行いたしませんので、紛失しないように大切に保管してください。
- ・当社は本製品の保証書及び電話におけるお客様の氏名や住所などの個人情報 は修理や交換の商品発送のみに使用し、それ以外に使用したり当社以外の第三者に個人情報を開示・提供はいたしません。

保証期間内に故障し、保証を受ける場合には本製品と本保証書をご提示の上、お買い上げの販売店にご依頼ください。保証の対象は正規販売店にてご購入いただいた商品に限ります。転売品や個人間の売買にて購入された商品は保証の対象外となります。

- 保証書は封筒に入ったものや、取扱説明書と一体のものがあります。
保証書を受け取ったら販売店名・お買い上げ日が書かれているかを確認し、ご自身の住所・氏名・電話番号の記入に誤りがないかよく確かめてください。未記入の場合や字句を書き換えられた場合は、保証期間内でも有償になる場合があります。
- 取扱説明書その他の注意書きに従った正常な使用状態で、保証期間内に故障した場合にはお買い上げの販売店を通じ、無償修理または交換をさせていただきます。

保証期間内であっても以下の場合は無償修理・交換を受けることは出来ません。

- ① お買い上げ後の落下や、引越し、輸送などによる故障または損傷。
- ② 天災などの不可抗力ならびに火災、災害、異常電圧などによる故障及び損傷。
- ③ 保証書の提示がない場合。
- ④ 保証書に購入年月日、店名または氏名、販売店名の記入がない場合。あるいは字句等を書き換えられた場合。
- ⑤ 本製品の目的用途以外の使用、または不当な修理や改造が行われた製品。

- 保証期間終了後は、診断をして修理が出来る場合はご要望により有償にて修理を行わせていただきます。
- 保証期間はお買い上げ日から1年間です。

販売店によっては、独自延長保証期間を設けている場合があります。詳しくは販売店にお問い合わせください。

品番	LOGZER SFT01		 保証書
お客様様	お名前	様	
	ご住所 〒	—	
	電話番号	() —	
お買い上げ日		販売店名・電話番号	保証期間内に故障し、保証を受ける場合には本製品と本保証書をご提示の上、お買い上げの販売店にご依頼ください。保証の対象は正規販売店にてご購入いただいた商品に限ります。転売品や個人間の売買にて購入された商品は保証の対象外となります。 株式会社ロイヤル 〒460-8535 名古屋市中区栄2丁目11-30 セントラルビル3階 TEL: 0800-170-7071
年	月		
保証期間 (お買い上げ日より)		電話番号	
本体 1年間		() —	

この商品は海外ではご使用になれません。

FOR USE IN JAPAN ONLY

●販売店様へ 必ず記入をしてお渡しく下さい